

珍芯实仪[®]

卫生间除臭机使用说明书

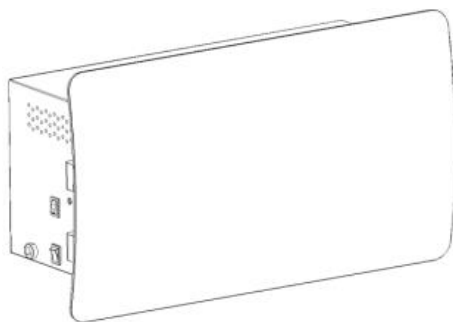

成都蓝格时代科技有限公司监制

版权所有 请勿仿冒

解释权归成都蓝格时代科技有限公司所有

目录

1 产品介绍	3
1.1 产品特点	3
1.2 产品工作原理	4
1.3 各部件名称	6
1.4 产品标准	6
2 使用方法	6
2.1 使用前的准备	6
2.2 安装	7
2.3 高能离子管和植物香膏安装	8
2.4 产品上电使用	9
3 清洁与保养	10
3.1 清洁周期	10
3.2 清洁过程	10
4 故障及排除	11
5 技术参数	12
6 电气图	12
7 保修卡	13
8 订货须知	14
9 运输与储存	14
10 售后服务	14

感谢购买和使用卫生间除臭杀菌产品，在使用该产品之前，请务必仔细阅读本说明书并将其妥善保管。在本说明书中您将获得如何使用该产品并且如何定期清洁和保养等信息。



产品使用安全警示：

1. 在打开产品包装后，请务必仔细阅读使用说明书，并按使用说明书的要求进行使用。
2. 务必使用带接地的三芯电源插座，并确认电源电压与产品铭牌上的电压一致，电源功率大于 100W。
3. 避免挤压、打结或损坏电源线，若电源线在搬运、安装过程中不慎损坏，请立即与当地经销商联系。
4. 清洁和保养时，务必拔下电源插头并等待 10 秒后再操作。
5. 禁止用湿手插拔电源插头，拔电源插头时，不要直接拉拔电源线，以防拉断。
6. 禁止将易燃、易爆物品如酒精、汽油等放在产品附近，以防爆炸和火灾。
7. 禁止该产品放置于易燃、易爆场所或室外使用。
8. 禁止在产品进风口和出风口处摆放物品，以免堵住风道。
9. 禁止将异物从风道插入，严禁将水从风道撒入机内。
10. 清洁和保养后，务必将部件晾干后使用，禁止部件未干燥前使用。
11. 不要试图自己维修本产品，因内有高压，必须委托专业技术人员维修。
12. 长时间不用该产品时，务必拔下电源插头。

1 产品介绍

1.1 产品特点

● 高效除臭

本产品采用主动式除臭和被动式除臭两种方式，1 小时 30 m³ 空间除臭率达 90% 以上。

● 高效杀菌

采用离子灭菌技术，1 小时 30 m³ 空间杀菌率达 95% 以上。

● 五大空气净化技术

采用五大空气净化：中效过滤净化、高能离子除臭、活性氧离子除臭、等离子催化净化和植物液降解除臭。

● 六大核心技术

采用六大核心技术：高能离子除臭技术、离子灭菌技术、活性氧离子除臭技术、等离子催化技术、植物液降解除臭技术和高压电源臭氧控制技术，实现除臭和杀菌双高效。

● 使用成本低

整机功率 20W，耗电少。只需每 3 个月更换一条植物香膏和中效滤网，其它定期清洁即可，使用成本极低。

● 清洁、使用方便

产品采用壁挂式安装，不占空间。一键开机，操作方便。净化段采用模块化、抽屉式结构，方便清洁和保养。

1.2 产品工作原理

1.2.1 除臭杀菌工艺流程

本产品采用中效过滤净化、高能离子除臭、活性氧离子除臭、等离子催化净化、负氧离子杀菌和植物液降解除臭技术六大空气净化技术，对卫生间空气进行除臭和杀菌，其净化流程如下图所示：

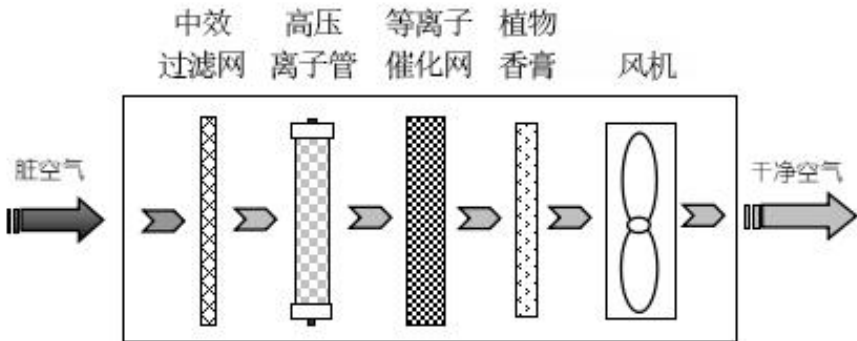

模块名称	净化技术名称	功能作用
中效过滤网	低风阻过滤技术	去除微小颗粒物
高能离子管	高能离子除臭技术	除臭、杀菌
等离子催化网	等离子催化净化技术	除臭、杀菌
植物香膏	植物液降解除臭技术	除臭、清新空气

1.2.2 高能离子除臭技术

高能离子除臭技术是将高压电作用于高能离子管，从而产生高能活性离子，在高能活性离子的作用下，甲硫醇、氨、硫化氢等异味分子发生化

学反应，起着高效除臭功能。在此过程中，也能够破坏微生物，如病毒、霉菌、细菌等的细胞结构，并使其丧失活性，从而起着高效杀菌功能。

1.2.3 等离子催化净化技术

等离子催化净化技术是将高能离子除臭技术中产生的 O_3 在催化剂的作用下，变成 O_2 和氧离子，这些氧离子具有极强的氧化性，与异味分子和有毒有机物进行氧化还原反应，可以瞬间降解成无毒无味小分子，同时在反应中生成的有机自由基可以继续参加链式反应，进一步发生氧化分解反应，加速异味分子和有毒有机物的降解。另外，细菌、真菌、病毒和霉菌等微生物在氧离子的氧化作用下细胞膜遭到破坏，从而失去活性和繁殖能力。

1.2.4 活性氧离子净化技术

高能离子管工作过程中，同时产生活性氧离子，通过风机从产品中吹出扩散于空间内，和硫化氢、氨、甲硫醇、甲硫醚、苯、甲醛、酚、甲烷等异味分子进行氧化反应，达到祛除异味的效果。

1.2.5 植物液降解除臭技术

采用日本进口植物原液成型为固体香膏，该原液采用顶级植物液萃取技术，从纯天然植物中提炼具有特定活性功能的精华。植物液活性分子通过风机从产品中吹出扩散于空间中，将异味分子包裹，消弱异味分子的化学键，促使异味分子改变原有的结构，从而生成无毒无害无味的分子、水、无机盐等，达到消除异味和抑菌的目的。

1.3 各部件名称

- ①电源输入线
- ②电源开关
- ③铰链
- ④故障灯
- ⑤风速调节档位开关
- ⑥外壳
- ⑦面板
- ⑧安全开关
- ⑨中效过滤网
- ⑩高能离子管
- ⑪植物香膏
- ⑫等离子催化网
- ⑬搭扣

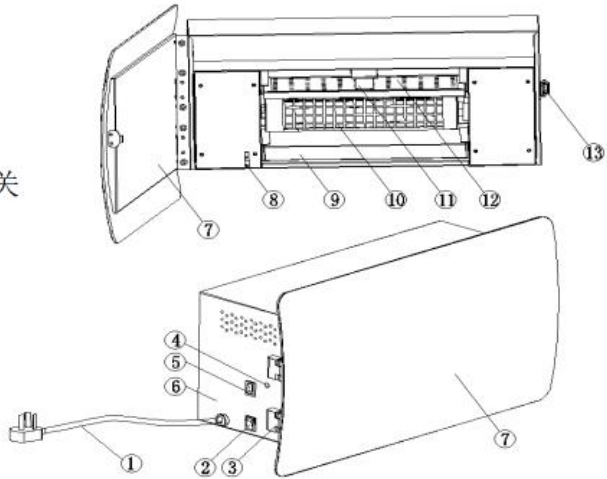

1.4 产品标准

该产品执行以下国家标准：

- GB4706.1—2005 《家用和类似用途电器的安全：通用要求》
- GB/T2423 《电工电子环境测试规范》
- GB/T18801-2015 《空气净化器》

2 使用方法

2.1 使用前的准备

- 拆除所有产品包装材料。
- 按照装箱单（第 12 页）清点随机附件和资料。

- 认真阅读本使用说明书。
- 检查产品左侧铭牌上的电压是否正确。
- 检查是否有损坏的地方，若有请及时与当地经销商 联系。

2.2 安装

2.2.1 挂板安装

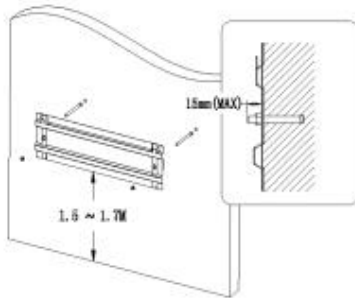

产品壁挂式安装，配有安装挂板。用膨胀螺丝（安装配件）将挂板钉于墙上，建议高度为离地面 1.5m~1.7m。



壁挂式安装效果图

2.2.2 产品放置

- 产品背面有两个挂扣，挂于挂板的两个挂钩上即可。
- 产品应放置在没有滴水或溅水的室内，切勿放置在室外使用。
- 产品进风口要保留至少 30cm 的空间，出风口要保留至少 100cm 的空间。

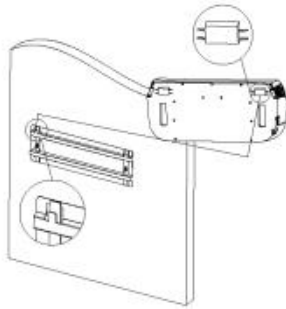

2.3 高能离子管和植物香膏安装

2.3.1 高能离子管安装

- 产品配有两根高能离子管，必须安装于产品中。
- 将奇净 120 面板从下到上打开；或奇净 150 面板从右往左打开。
- 将高能离子管从包装中取出，按图示方法安装于产品中。
- 高能离子管两头电极有防错设计，请按正确方向安装。

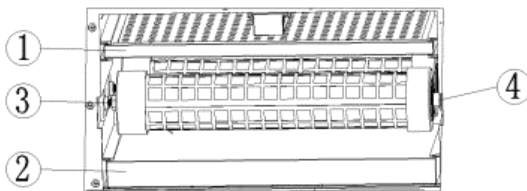

步骤:

- (1) 取出上层等离子催化网①
- (2) 取出下层中效网②
- (3) 高能离子管小头对准左侧极座③，并往里推到底
- (4) 高能离子管大头对准右侧极座④，然后松开，确保稳固
- (5) 放入上层等离子催化网①
- (6) 放入下层中效网②

2.3.2 植物香膏安装

- 产品配有 1 条植物香膏，必须安装于产品中。
- 将植物香膏从包装中取出，将香膏两侧的封条撕掉。
- 按图示方法将植物香膏安装于产品中。

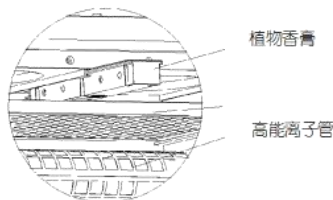

2.4 产品上电使用

- 将高能离子管和植物香膏安装好后，请检查等离子催化网和中效网是否齐全，若有缺失，请及时与当地经销商联系。
- 将面板盖上。产品具有保护开关，在面板未盖上时，产品不会通电。
- 电源插好，将产品左侧的电源开关打开，产品便进入工作状态。



务必采用带地线的三脚电源插座

3 清洁与保养

3.1 清洁周期

- 当产品长时间运行后，为了保持良好的除臭效果，请务必对产品进行保养。保养周期一般为 3 个月。
- 保养时更换植物香膏和中效滤网，清洁高能离子管和等离子催化网。
- 等离子催化网最佳使用时间为 24 个月内，到期建议更换，以确保除臭效果。
- 高能离子管最佳使用时间为 30 个月内，到期建议更换，以确保除臭效果。
- 所有配件的购买，请与当地经销商联系。

3.2 清洁过程



在清洁前，务必拔掉产品电源插头！



禁止对等离子催化网进行水洗，否则将损坏等离子催化网！中效网定期更换，不可水洗。

- 产品面板打开后，将植物香膏取出，更换上新的植物香膏。
- 将中效滤网取出，更换上新的中效滤网。
- 将高能离子管取出，用抹布将表面的灰尘清洁干净，晾干后再安装回产品。
- 将等离子催化网取出，用吹风机简单将其表面的灰尘吹走即可，再安装回产品。

4 故障及排除

序号	故障现象	原因分析	排除方法
1	不开机且电源指示灯不亮	电源插座没插好	请插好电源插座
		安全开关没有到位	请打开面板，检查安全开关弹片是否变形并纠正，将面板锁好。
		内部电路有问题	请与当地经销商联系
2	净化效果差	中效网集尘严重	更换中效网。
		植物香膏消耗完	请及时更换植物香膏
		高能离子管和等离子催化网集尘严重	请及时对高能离子管和等离子催化网进行清洁
		高压电源坏	请与当地经销商联系
3	有淡淡异味	新机在一周内属正常	
		等离子催化网没装上	请装上等离子催化网
		等离子催化网需更换或清洁	请更换或清洁等离子催化网
4	故障灯亮	高压电源坏	请与当地经销商联系
		高能离子管坏	更换高能离子管

5 技术参数

序号	项 目	150 型参数
1	额定电压	220VAC 50Hz
2	额定功率	20W
4	风量	150m ³ /h
5	氨去除率	>95% (30m ³ , 1h)
6	综合异味除臭率	> 90% (30m ³ , 1h)
7	灭菌率	≥95%,
8	噪音	< 50dB
9	外形尺寸	495*280*175mm
10	净重	6.5kg
11	适合净化面积	15m ²
12	过滤污染物类型	OU;H ₂ S; NH ₃ . 甲醛; 细菌; 病毒; 二手烟等
13	净化模块更换周期	11 个月
14	工作温度	-10℃~51℃
15	工作电压	AC 220V

6 电气图

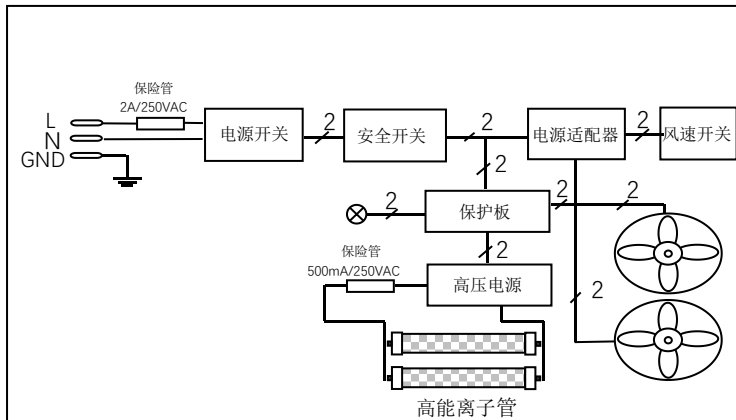

序号	名称	单位	数量	
1	卫生间除臭机	台	1	
2	用户使用说明书(保修卡)	本	1	
3	高能离子管	根	2	
4	植物香膏	条	1	
5	挂板	个	1	
6	膨胀螺丝	个	2	
7	合格证	张	1	
8	机内附件	中效滤网	张	1
		等离子催化网	张	1

7 保修卡

产品型号:		编号:
用户名称:		
联系人:		联系电话:
联系地址:		
联系邮箱:		
购买日期:		
经销商:		
备注:		

保修说明

- 本产品自购买之日起整机终身保修，1年内免费。
- 保修期内，用户必须凭有效的购买证明及本保修卡保修。
- 请用户妥善保存购买证明和保修卡。免费保修期自购买之日起算，若用户无法提供有效购买证明，应按出厂日期推算免费保修期。
- 在以下任一情况下，用户将无法享受免费保修服务：

- (1) 用户在搬运、使用、保养时因保管或操作不当而损坏的。
- (2) 用户电源电压低于 187VAC 或高于 250VAC 而损坏的。
- (3) 私自对产品进行维修或改造的。
- (4) 因不可抗力造成产品损坏的。
- (5) 无保修卡的。
- (6) 过了免费保修期的。

8 订货须知

- 1、订货时应注明设备名称、型号、规格。
- 2、如有特殊要求，订货时用户应说明。

9 运输与储存

设备运输应避免直接受雨、霜、雾影响，不得倒置和摔掷，不受强烈撞击等损伤。

储存环境要求清洁、干燥，无腐蚀性介质存在，其环境温度为 5℃-50℃，相对湿度不大于 90%，叠层高度不超过 5 层。

10 售后服务

- 1、凡属水表质量原因所造成的水表故障，本公司实行一年免费保修，终身维护服务；
- 2、人为造成的水表损坏，本公司负责收费检修。

以下情况不在保修范围：

- (1) 由于安装不当造成的设备损坏；
- (2) 因安装位置及防护不当，造成设备损坏的；
- (3) 私自将设备进行拆装，包括撕剥合格证、密封标签，破坏仪器等；
- (4) 其他不可抗拒因素造成设备损坏等。

如您在产品使用中遇到任何问题或有任何的建议或意见，请联系您的产品供应商或直接联系蓝格时代科技反馈。

技术服务热线：028-6020 1532

手机：谢先生 15902850806

网址：www.blovestyle.net

成都蓝格时代科技更多产品，请认准以下商标：

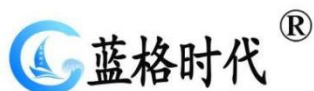

更多资讯，请扫面关注以下蓝格时代官方二维码：



网站



公众服务号



公众订阅号